

新北市 土城區						安和國民小學		109 學年度 第二學期		第二次定期考查試題		分數
科目	數學		年級	年	班	座號	姓名					

一、選擇題(一題 2 分，共 12 分)

- () 1. 下面的敘述中，何者不是時刻？
 ① 我們班的遲到時間是早上 7 點 45 分
 ② 這部電影將於下午 2 點 45 分播放
 ③ 姐姐上班的路程要花費 45 分鐘
 ④ 媽媽今天加班到晚上 9 點 45 分才下班
- () 2. 當正方形的邊長變為原來的 3 倍，面積會變回原來的幾倍？① 2 倍 ② 3 倍 ③ 4 倍 ④ 9 倍
- () 3. 1204.15 中，左邊的 1 是右邊的 1 的幾倍？① 10000 倍 ② 1000 倍
 ③ $\frac{1}{10000}$ 倍 ④ $\frac{1}{1000}$ 倍
- () 4. 周長都是 32 公分的圖形中，何者的面積會最大？① 長方形 ② 正方形 ③ 三角形 ④ 一樣大
- () 5. 請問下列分數哪個比 $\frac{1}{2}$ 小？
 ① $\frac{7}{8}$ ② $\frac{3}{6}$ ③ $\frac{3}{4}$ ④ $\frac{3}{10}$
- () 6. 小睿用邊長 1 公分的積木堆疊成正方體，每邊使用 10 個，請問正方體的體積是多少？① 10 立方公分 ② 100 立方公分 ③ 1000 立方公分 ④ 30 立方公分

二、填空题(一格 1 分，共 19 分)

1. 填入 >、< 或 =
- (1) 250000 平方公分 (<) 250 平方公尺
- (2) $\frac{3}{4}$ (>) $\frac{3}{8}$
- (3) 0.7 公升 (>) $\frac{17}{100}$ 公升
- (4) 320 分鐘 (>) 4 小時
2. 寫出國字或數字
- (1) 9100081235
 =(九十一億零八萬一千二百三十五)
- (2) 五億七千三百一十六萬零五十
 =(573160050)
3. 長方形周長為 50 公分，其中一邊長為 15 公分，一邊寬為 (10) 公分，那麼這個長方形的面積是 (150) 平方公分。

4. 3 天 14 小時 50 分鐘 = (86) 小時 (50) 分鐘
 = (5210) 分鐘

5. 把以下小數用分數表示：
 (1) $1.95 = (1\frac{95}{100})$ (2) $2.8 = (2\frac{8}{10})$
 (3) $3.07 = (3\frac{7}{100})$ (4) $4.6 = (4\frac{6}{10})$

6. 把以下分數用小數表示：
 (1) $7\frac{4}{5} = (7.8)$ (2) $\frac{75}{10} = (7.5)$
 (3) $6\frac{27}{100} = (6.27)$ (4) $\frac{256}{100} = (2.56)$

三、看圖做做看(共 37 分)



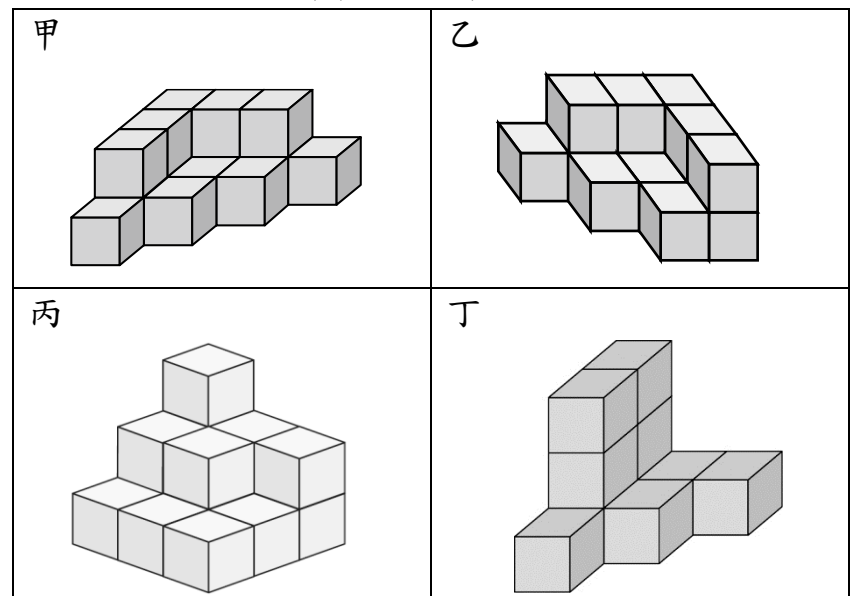

1. 一個  的體積是 1cm^3 ，下面形體的體積是多少立方公分？(每格 2 分)

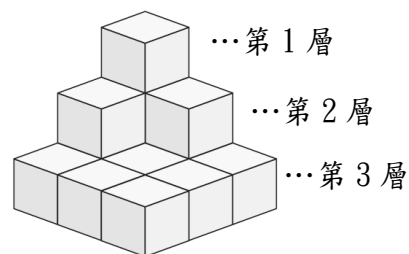

上面各形體的體積由小排到大的順序為
 (丁) < (乙) < (甲) = (丙)

2. 1 個  是 1cm^3 ，看圖回答問題(每格 2 分)



第 1 層有 (1) 個 ，第 2 層有 (3) 個 ，第 3 層有 (9) 個 ，共有 (13) 個 ，是 (13) 立方公分。

3. 一盒巧克力有 12 個，看圖回答問題(每格 2 分)

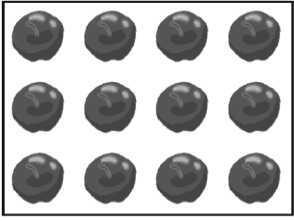

(1) 平分成 3 份，1 份是 ($\frac{1}{3}$) 盒，有 (4) 個巧克力。

(2) $\frac{2}{6}$ 盒是 (4) 個巧克力。

(3) 請問 $\frac{1}{3}$ 和 $\frac{2}{6}$ 可以互稱為什麼分數？(等值分數)

(4) $\frac{2}{4}$ 盒和 5 個巧克力，哪一個比較多？ ($\frac{2}{4}$)

4. 請算出下圖周長(一題 3 分)

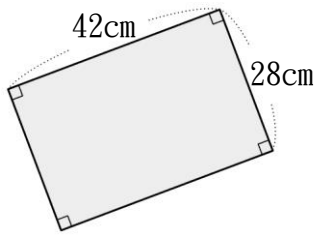

A : 140 公分

5. 請算出下圖面積(一題 3 分)

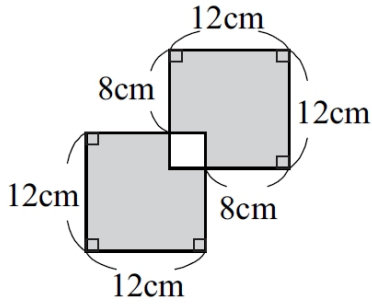

A : 256 平方公分

6. 請算出下圖面積(一題 3 分)

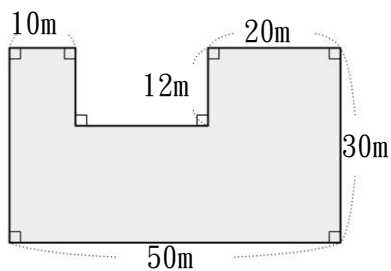

A : 1260 平方公尺

四、用直式算算看(一題 3 分，共 12 分)

1. 4 日 14 時 + 1 日 17 時 = (6) 日 (7) 時

2. 8 時 15 分 - 3 時 29 分 = (4) 時 (46) 分

3. 4 兆 2000 億 - 3698 億 = 3 兆 8302 億

4. 2 兆 7900 億 + 2100 億 = 3 兆

五、應用題(一題 4 分，共 20 分)

1. 高雄的興達電廠在 5 月 17 日下午 2 時 37 分發生事故，導致全台多處停電，當天晚間 8 點全面恢復供電，請問這次停電總共停了幾小時幾分鐘？

A : 5 小時 23 分鐘

2. 正方形和長方形的面積相等，正方形邊長 12 公尺，長方形的寬是 6 公尺，長方形的長是幾公尺？

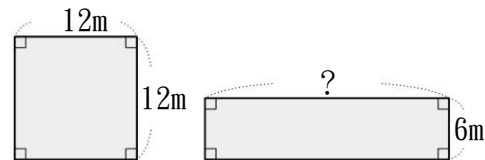

A : 24 公尺

3. 台灣積體電路製造公司(簡稱台積電)今年四月份的營收約是 1113 億 1500 萬元，去年四月份的營收約 960 億 200 萬元，請問兩者相差多少元？

A : 153 億 1300 萬元

4. 小茶為了準備考試，今天讀書讀了10小時15分鐘，休息時已經是晚上7時3分，請問小茶從幾點開始讀書？

A：早上8點48分

5. 下方表格為新北市109年度支出表，請看表回答，請問在支出中，支出金額最多是哪個項目？支出金額最少是哪個項目？兩個的總金額是大約多少元？

項目	金額
一般政務支出	約 325048010000 元
教育科學文化支出	約 614626130000 元
經濟發展支出	約 320978440000 元
社會福利支出	約 287661090000 元
社區發展及環境保護支出	約 147349270000 元
補助及其他支出	約 42489270000 元

A：最多：教育科學文化支出
最少：補助及其他支出
約 657115400000 元(65711540 萬元)

請再仔細檢查一遍答案

